

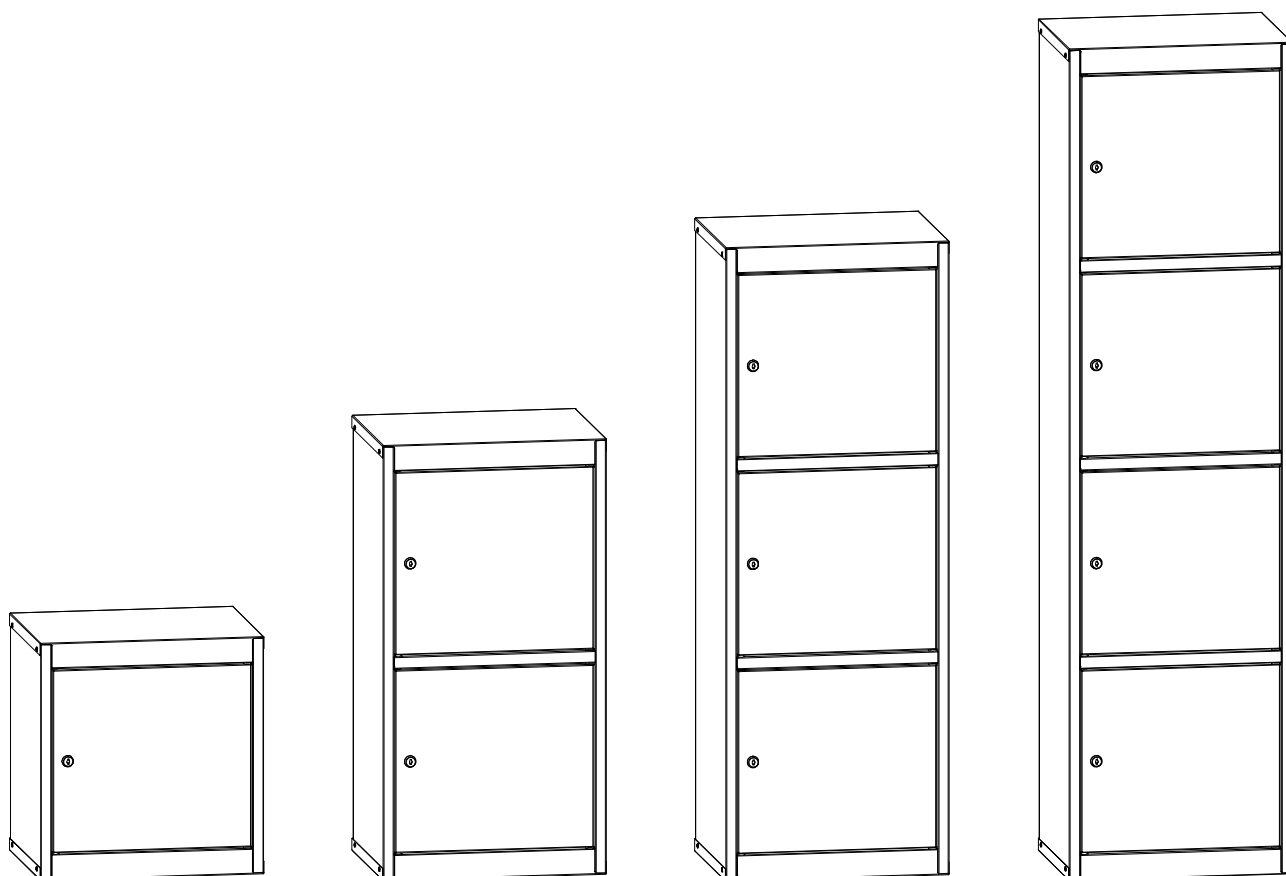









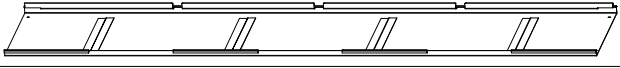
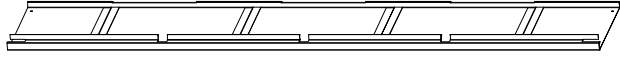
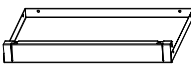
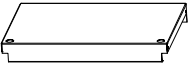
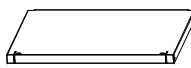
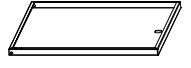
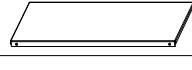



**ПАСПОРТ****ШКАФЫ ОФИСНЫЕ****КД-111, КД-112, КД-113, КД-114**Дата \_\_\_\_\_ Контролёр ОТК \_\_\_\_\_ Упаковщик \_\_\_\_\_  
изготовления**Санкт-Петербург**

# 1. Комплект поставки (одно упаковочное место).

№	Наименование	КД-111	КД-112	КД-113	КД-114	Изображение
1	Стенка задняя	1	1	1	1	
2	Стенка боковая левая	1	1	1	1	
3	Стенка боковая правая	1	1	1	1	
4	Дно	2	2	2	2	
5	Полка нижняя	1	1	1	1	
6	Разделитель	-	1	2	3	
7	Дверь	1	2	3	4	
8	Полка *	*	*	*	*	 * В комплект поставки не входит, приобретается отдельно
9	Винт М4х10	12	14	16	18	
10	Гайка-барашек М4	12	14	16	18	
11	Винт-саморез 4,2х9,5	4	8	12	16	
12	Заглушка 12	2	4	6	8	
13	Заглушка 20	2	2	2	2	
14	Втулка	2	4	6	8	
15	Демпфер самоклеющийся	2	4	6	8	
16	Петля пластиковая	2	4	6	8	
17	Ось	2	4	6	8	
18	Замок "Euro-Locks"	1	2	3	4	
19	Наклейка "ДиКом"	1	1	1	1	

## 2. Схема сборки КД-114

# 1

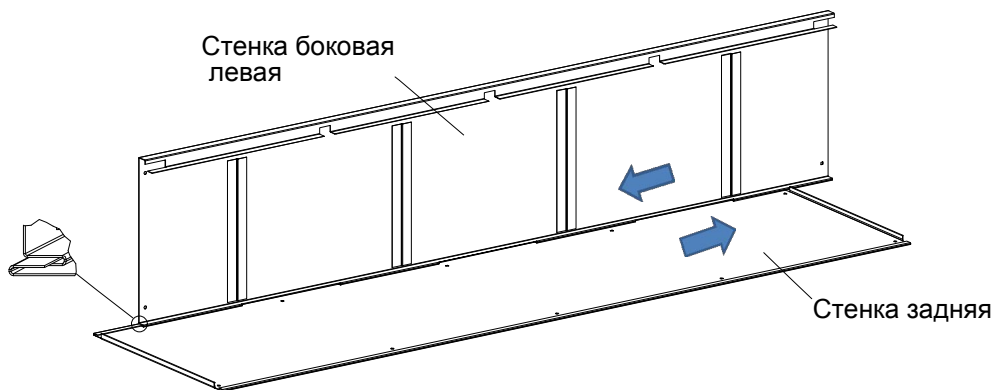

# 2

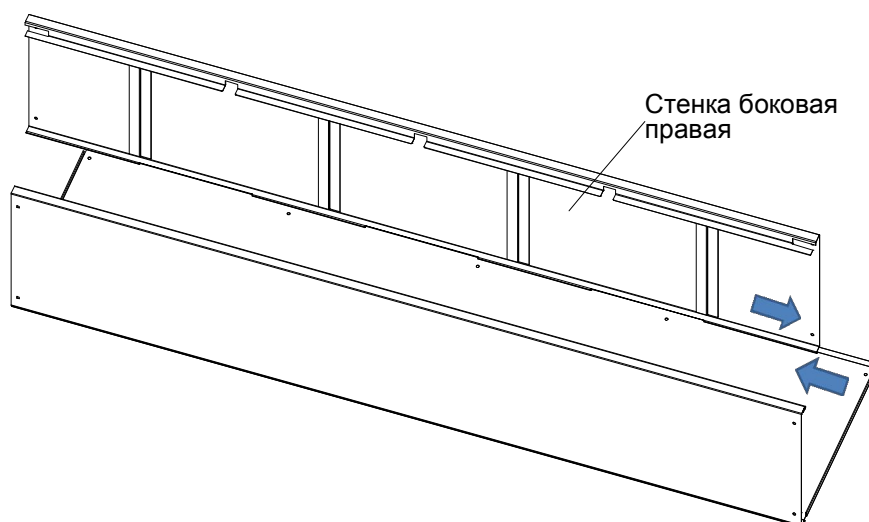

# 3

 **6 шт.**  
Винт М4х10

 **6 шт.**  
Гайка-барашек М4

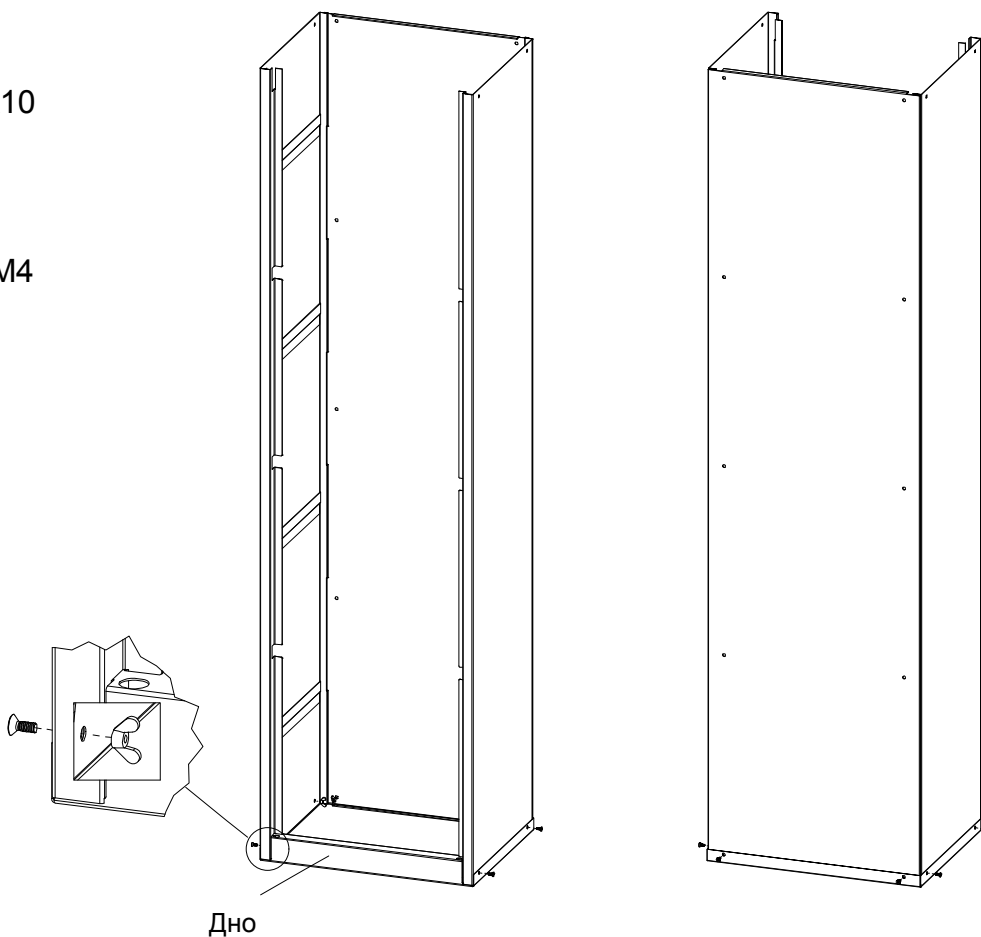

# 4

 **6 шт.**  
Винт М4х10

 **6 шт.**  
Гайка-барашек М4

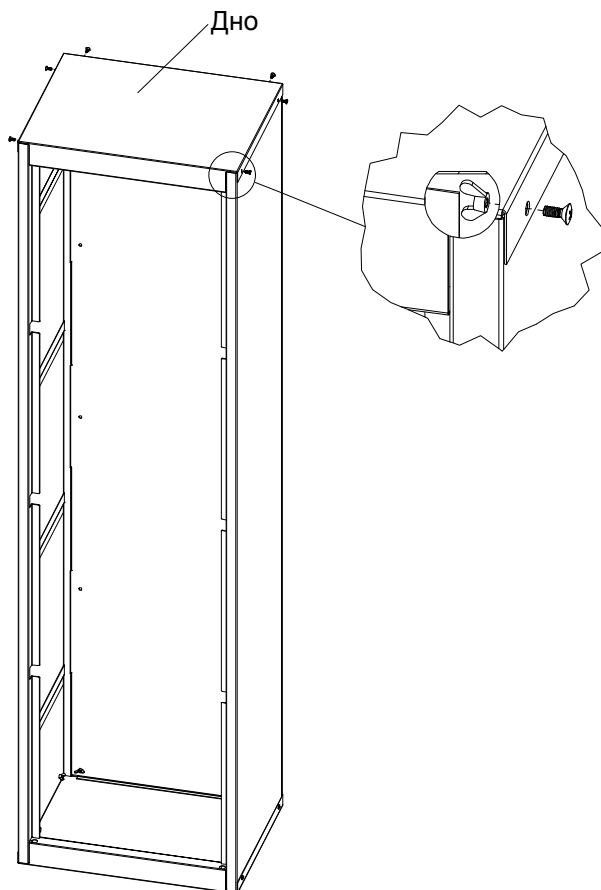

# 5

 **6 шт.**  
Винт М4х10

 **6 шт.**  
Гайка-барашек М4

Вставить разделители и соединить их с задней стенкой при помощи винтов и гаек-барашков.

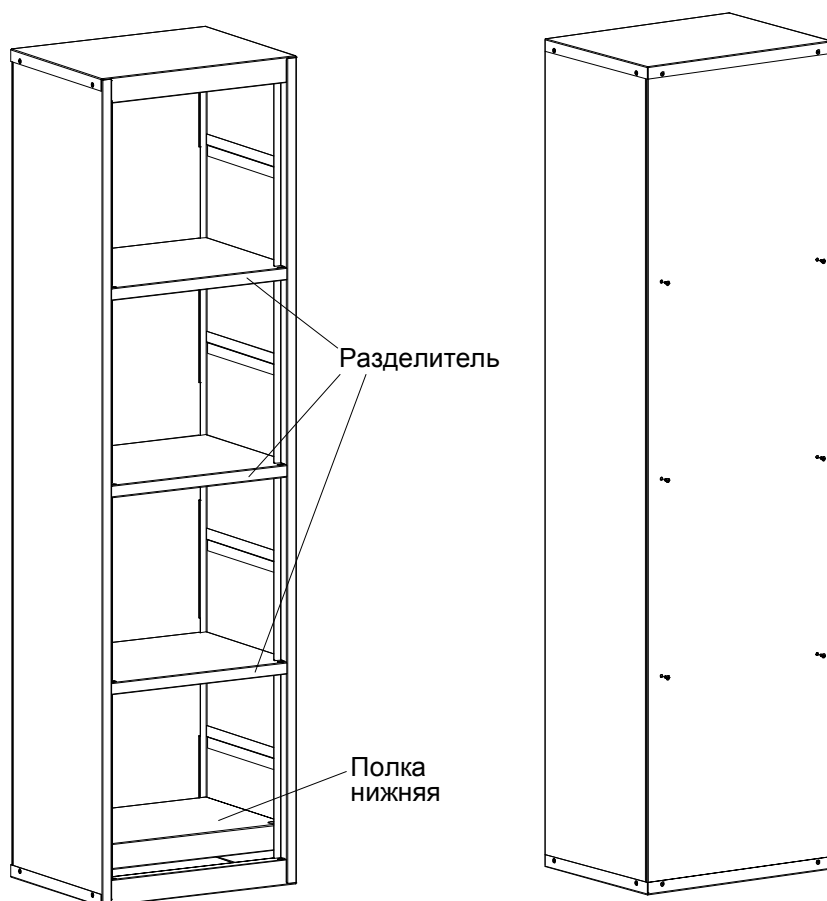

# 6



2 шт.  
Заглушка 20



8 шт.  
Заглушка 12



8 шт.  
Втулка

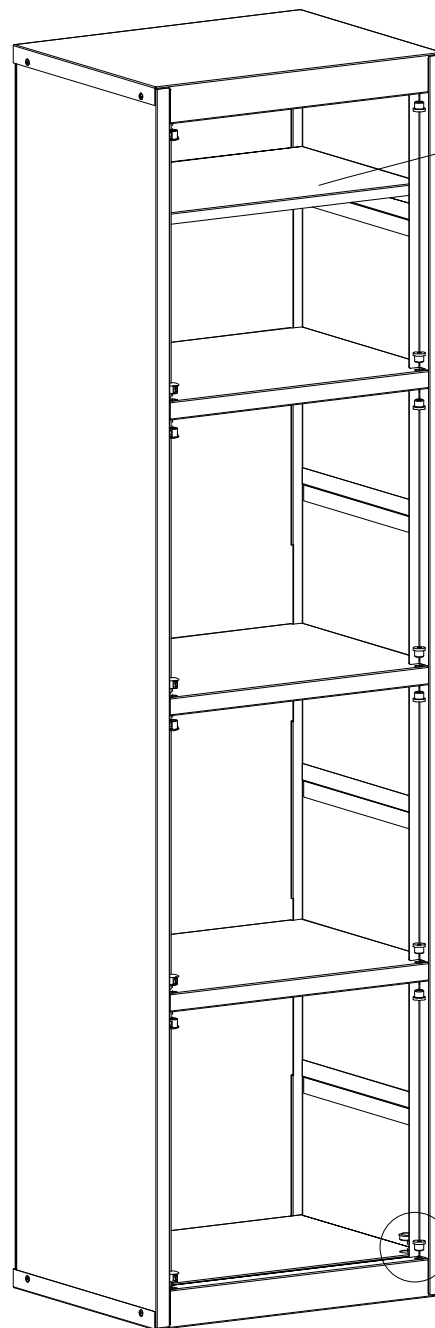

Полка\*

\* Полки в комплект поставки не входят, приобретаются отдельно по желанию Покупателя. При наличии завести в зацепы стенок боковых.

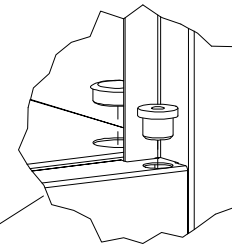

# 7

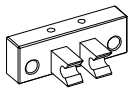

2 шт.  
Петля  
пластиковая



4 шт.  
Винт-саморез  
4,2x9,5



2 шт.  
Демпфер  
самоклеющийся

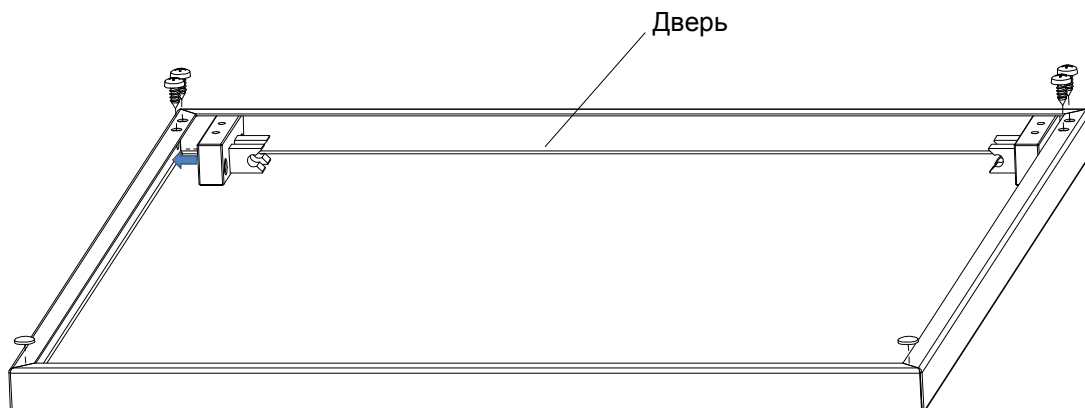

Дверь

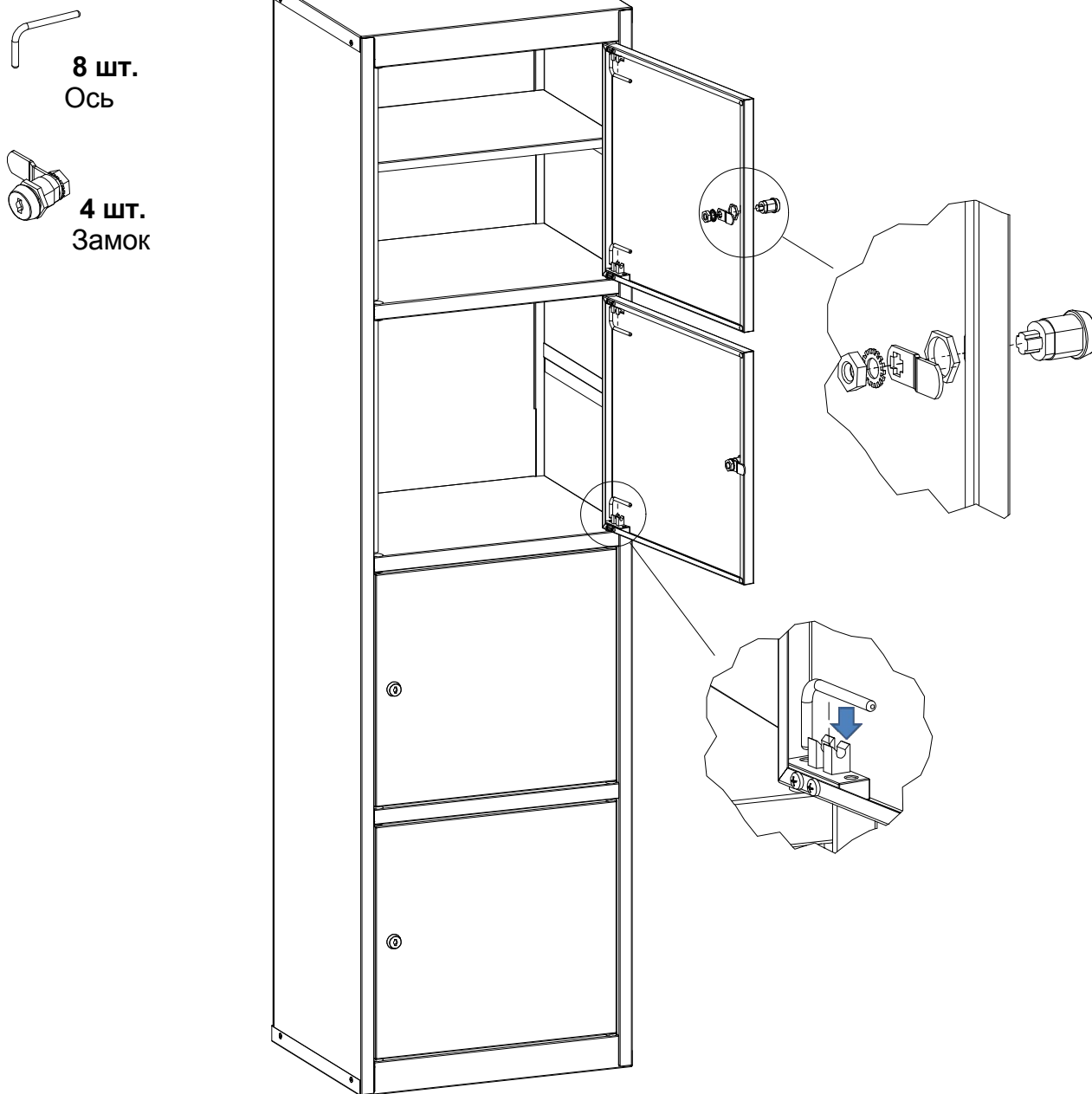

### 3. Общие сведения

3.1. Шкафы офисные металлические модели КД-111, КД-112, КД-113, КД-114 разборные на винтах, изготовлены по ТУ 5615-002-31045953-2000.

Предназначены для хранения документации, бумаг, канцелярских и прочих принадлежностей в банках, офисах, архивах или кабинетах.

3.2. Изготовитель: ООО "ДиКом-Сервис".

Адрес: Россия, 196655, г. Санкт-Петербург, Колпино, Сапёрный переулок, дом 3.

Электронный адрес: [www.dikom.ru](http://www.dikom.ru), [shop.dikom.ru](http://shop.dikom.ru).

3.3. Предприятие-изготовитель оставляет за собой право вносить изменения в конструкцию изделия, не ухудшающие его потребительские свойства. При этом возможны изменения характеристик и комплекта поставки.

## 4. Характеристики

Габаритные размеры			
Модель	Высота, мм	Ширина, мм	Глубина, мм
КД-111	480	450	350
КД-112	880	450	350
КД-113	1280	450	350
КД-114	1680	450	350



Максимальная равномерно распределённая нагрузка на полку - 40 кг.

## 5. Гарантии изготовителя

- 5.1. Изготовитель гарантирует исправную работу шкафа при условии соблюдения Пользователем правил транспортировки, хранения, установки и эксплуатации.
- 5.2. Гарантийный срок службы изделия 24 месяца со дня продажи.
- 5.3. Гарантийный ремонт производится при наличии документов, подтверждающих покупку.

### **Внимание!**

- 5.4. В случае нарушения работоспособности изделия по вине Пользователя (при механических повреждениях элементов, неправильной установке и эксплуатации, при использовании изделия не по назначению) гарантии не сохраняются.
- 5.5. При обнаружении дефектов производственного характера шкаф необходимо вернуть продавцу для обмена. Обмен производится при наличии документов, подтверждающих покупку.